



# IT'S TIME

稼働時間の増加・サイクルタイムの短縮・耐用年数の延長

製品カタログ

# 会社情報

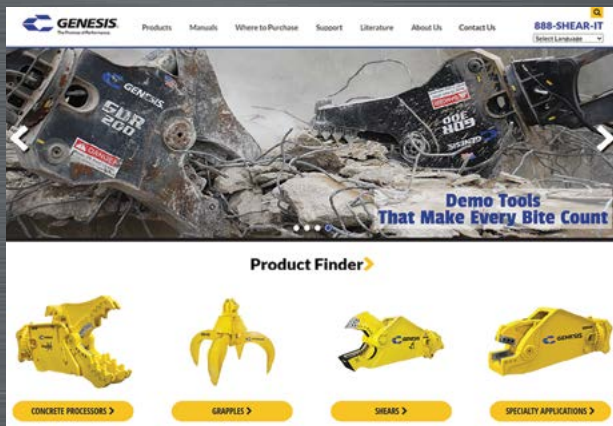

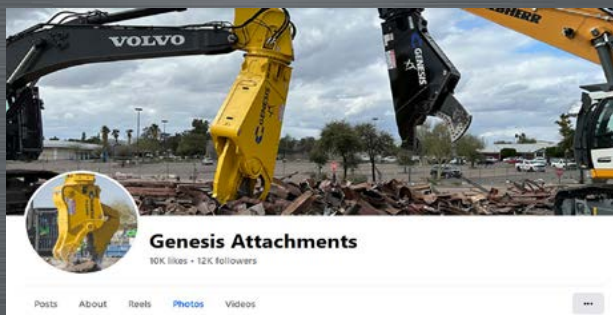

 [genesisattachments.com](https://www.genesisattachments.com)



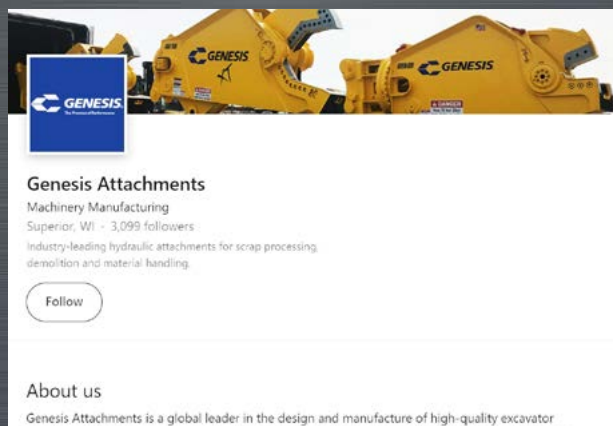

 [facebook.com/genesisattachments](https://facebook.com/genesisattachments)



 [linkedin.com/company/genesis-attachments-llc](https://linkedin.com/company/genesis-attachments-llc)

 Genesis Attachments  
1000 Genesis Drive  
Superior, WI 54880 USA

 フリーダイヤル: 888-SHEAR-IT  
(888-743-2748)  
電話: 715.395.5252

 [info@genesisattachments.com](mailto:info@genesisattachments.com)

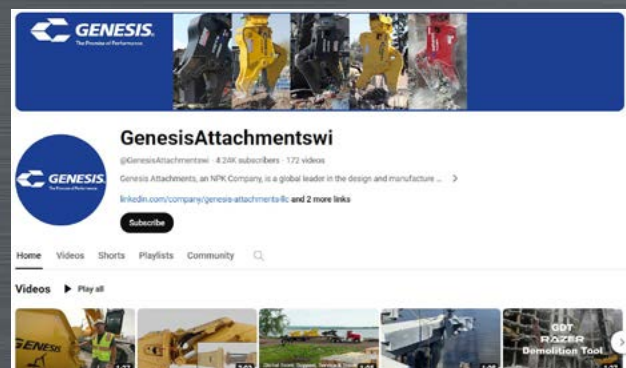

 [youtube.com/genesisattachmentswi](https://youtube.com/genesisattachmentswi)

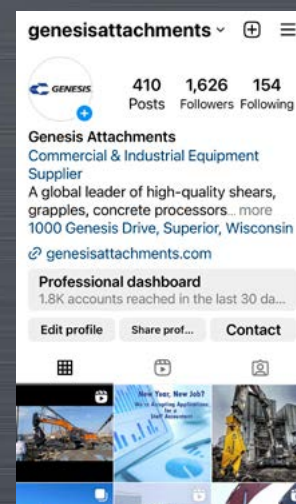

 [instagram.com/genesisattachments](https://instagram.com/genesisattachments)

# 目次



GXT モバイルシャー 4ページ



GRP 鉄筋プロセッサ 6ページ



GRB レールブレーカー 7ページ



GDP デモプロ 8ページ



GSS サブシャー 9ページ



M7 コンクリートクラッカー 10ページ



GVP ベルシプロ07 11ページ



GVP ベルシプロ15 12ページ



GRS 鉄筋シャー 13ページ



GLS リンケージシャー 13ページ



GRX レイザーX 14ページ



LXP<sup>®</sup> LOGIXプロセッサ 16ページ



GDT レイザー 18ページ



GDR デモリッション  
リサイクラー 19ページ



GCP コンクリート  
プロセッサ 20ページ



GCC コンクリート  
クラッカー 21ページ



GMP D機械式粉碎機Dシリーズ  
22ページ



GHGハンドリング  
グラッブル 23ページ



GSG スクラップ  
グラッブル 24ページ



GSD シビアデューティ  
グラッブル 25ページ

テクニカルサービストレーニング

26ページ

部品

27ページ

リビルドサービス & SHEAR JAW ARMOR<sup>®</sup>

28ページ

製造

29ページ

マルチマシン実装オプション

30ページ

# GXT

## モバイルシャー

シャーの高さを低くすることで、優れた剛性と構造上の一体性を実現し、視認性を向上

リバースマウント油圧シリンダーにより、ロッドを損傷から守りながら、シャーを短く押さえ軽量化

溶接式で交換可能な、耐摩耗性の高いスチール製のライノホーン（サイ角型の部品）が上部ジョーの前面を保護し、ダウンタイムと溶接部分の肉盛りを抑制

ボルト止めピアシングチップが上部ジョーの前面を包み込み、溶接部分の肉盛りとダウンタイムを抑え、損傷のリスクを最小限に抑制

遠隔取り付け式油圧スピードバルブは、保守性を向上させ、他の重要な油圧部品へのストレスを最小限に抑制

改良されたジョーの形状により、材料が拾いやすくなり、地面との接触による摩耗が減少

重心がショベルに近くなり、より短く軽いシャーにすべてのパワーを集中。ほとんどのモデルはより小型のキャリアに搭載でき、初期投資と時間当たりの運転コストを抑制

短い主要切断ブレードにより、頂点部がジョーの後方により近くなり、材料をジョーのさらに奥まで引き込み、より強い力で効率的に切断

デュアルガイドブレードの長さがピアシングチップの長さ一致するため、ピアシングチップの磨耗に合わせて個別にブレードのシム調整が可能





## GXTの用途

- ▶ スクラップ処理
- ▶ 解体

モデル	重量*	ジョー 開口幅	ジョー 奥行き	全長**	最低ショベル重量	
	(kg)	(mm)	(mm)	(mm)	ブーム取付*** (t)	アーム取付*** (t)
GXT 115****	1,406	406	457	1,524	7	11
GXT 115R****	1,610	406	457	2,337	8	14
GXT 225	1,905	457	508	1,727	11	16
GXT 225R	2,223	457	508	2,413	14	20
GXT 335	2,948	584	660	1,956	12	20
GXT 335R	3,311	584	660	2,718	17	30
GXT 445	4,309	711	711	2,184	18	34
GXT 445R	4,990	711	711	3,073	22	41
GXT 555	5,262	762	762	2,438	23	41
GXT 555R	5,942	762	762	3,353	25	50
GXT 665	5,987	813	813	2,743	25	50
GXT 665R	6,668	813	813	3,658	31	54
GXT 775	7,031	889	940	2,946	31	61
GXT 775R	8,051	889	940	3,962	36	68
GXT 995	8,165	991	1,067	3,251	36	77
GXT 995R	9,072	991	1,067	4,318	45	82
GXT 1555	10,433	1,118	1,168	4,089	50	86
GXT 1555R	12,134	1,118	1,168	5,232	66	113
GXT 2055	14,515	1,219	1,270	4,394	66	お問い合わせください
GXT 2055R	16,420	1,219	1,270	5,359	82	お問い合わせください
GXT 2555	22,906	1,372	1,422	4,699	お問い合わせください	お問い合わせください
GXT 2555R	25,628	1,372	1,422	6,528	お問い合わせください	お問い合わせください

\*掘削機への取り付けブラケットを含む重量。

\*\*アタッチメントの取り付けピボット（ブームまたはアーム）から前方に向かって測定した値。

\*\*\*最低ショベル重量またはそれに近い第2部材の取り付け、およびすべての第3部材の取り付けには、Genesisの事前承認が必要です。

\*\*\*\*GXT 115とGXT 115Rにはガイドブレードが1枚あります。

# GRP

## 鉄筋プロセッサ

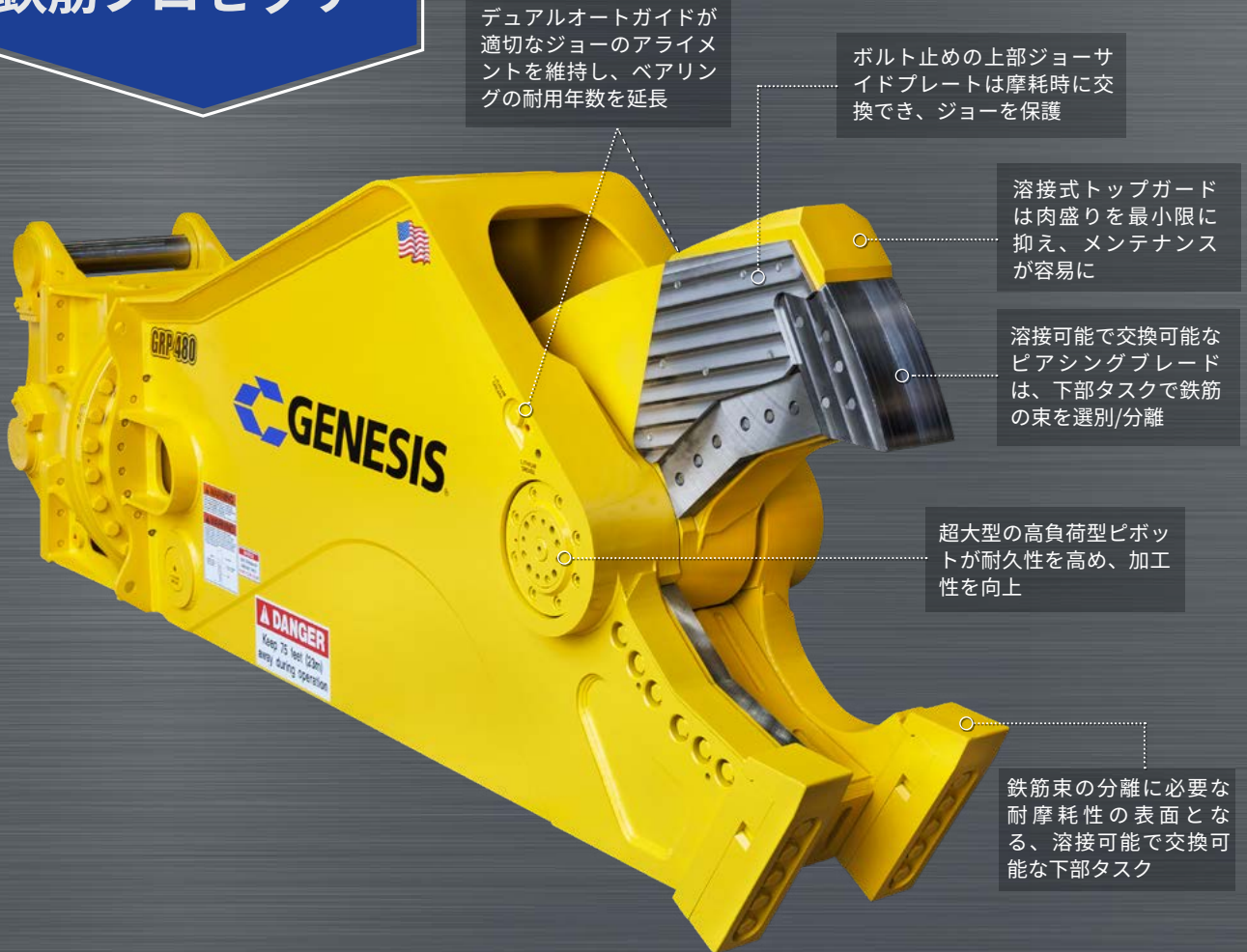

### GRPの用途

#### ▶ 鉄筋加工

モデル	重量*	ジョー開口幅	ジョー奥行き	全長**	最低ショベル重量	
	(kg)	(mm)	(mm)		ブーム取付 (t)	アーム取付 (t)
GRP 480	5,398	610	660	3,073	22	41

\*掘削機への取り付けブラケットを含む重量。

\*\*アタッチメントの取り付けピボット（ブームまたはアーム）から前方に向かって測定した値。

# GRB

## レールブレーカー



### GRBの用途

- ▶ レール切断処理  
- 62 kg 以下の低クロム

モデル	重量*	ジョー開口幅	ジョー奥行き	最低ショベル重量	
	(kg)	(mm)	(mm)	ブーム取付 (t)	アーム取付 (t)
GRB 30	3,130	248	337	18	25

\*掘削機への取り付けブラケットを含む重量。

\*\*アタッチメントの取り付けピボット（ブームまたはアーム）から前方に向かって測定した値。

# GDP

## デモプロ



コンクリートチップ

独自の回生バルブにより、標準的な油圧システムと比較してサイクルタイムを最大33%改善

シリンダーの逆向き取り付けにより、破片から保護

交換可能な溶接プレートで磨耗の激しい部分を保護

ボルト止めのチップブレードが上部タングを完全に包み込んで保護し、スチールピアシング用またはコンクリート加工用の構成で利用可能



ボルト止めブラケットを備えた短いフラットトップヘッドにより、異なるキャリアへの取り付け変更が容易に

切断ブレードに材料を引き込むための頂点部を取り入れ、優れた切断性能を実現

全開時に力を発揮するジョー形状で、大型の対象物の処理能力が向上

スチールチップ

ガイド、カミソリ、プライマリーの4WAY交換式のブレードにより、4種の刃先が使用可能

### GDPの用途

- ▶ 解体
- ▶ 橋の解体と加工
- ▶ コンクリートの再生利用

モデル	重量*	ジョー開口幅		ジョー奥行き	全長**	最低ショベル重量 アーム取付 (t)
	(kg)	スチール (mm)	コンクリート (mm)	(mm)		
GDP 655	3,583	914	838	660	3,150	30

\*掘削機への取り付けブラケットを含む重量。

\*\*アタッチメントの取り付けピボット（ブームまたはアーム）から前方に向かって測定した値。



# GSS

## サブシーシャー

ケーブルクレーンで吊りながら操作できるマルチポジションのリギング

水深3,048mまでの圧力テスト済み

密閉され、グリースが塗布可能なピボットポイント

排水と洗浄が容易な穴つき

ガルバニック腐食防止用亜鉛アノード

簡単にシム調整できる独自のオートガイドシステムにより、ジョーのたわみを相殺してブレードの公差を維持

厳しい海洋環境で最高の保護を実現する防錆プライマーと塗料

エコガード防錆コーティングを施した留め具と臨界面

防錆コーティングで保護された頑丈なピボット設計により、構造の強度と長期耐久性を実現

### GSSの用途

- ▶ 海上プラットフォームの解体
- ▶ 海底パイプラインと杭の切断
- ▶ 水中鋼材切断
- ▶ ケーブルハング式 - 海底パワーパックまたは表面電力で作動

モデル	重量 (kg)	ジョー開口幅 (mm)	ジョー奥行き (mm)
GSS 665	5,579	813	813
GSS 2555	20,865	1,372	1,422

# M7

## コンクリート クラッカー

ノックアラウンド式回転または  
油圧式回転が選択可能

- ノックアラウンド式回転では調  
整可能なブレーキとポジション  
ロック付き

パワーとスピードを向上さ  
せる油圧ブースター

完全ガード付き  
シリンダーロッド

大型アクセスパネル

交換可能なコンクリート  
歯とブレード

頑丈なStrenx® 900  
スチール製ジョー

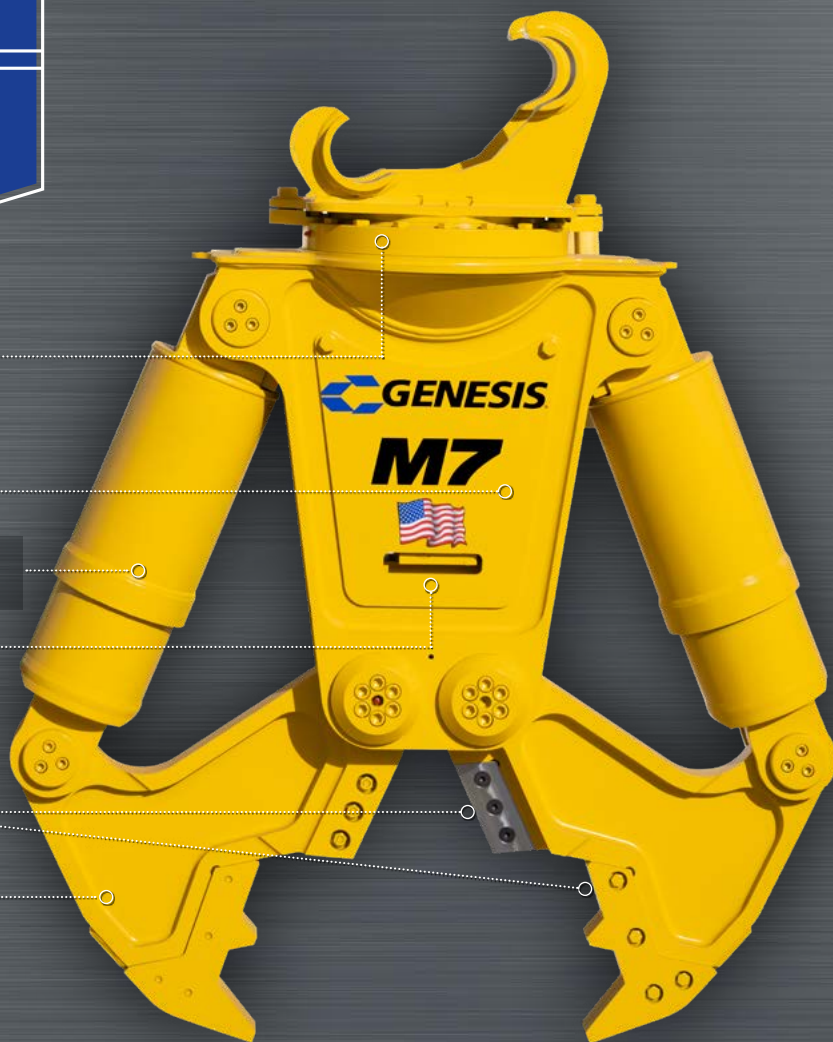

メンテナンス・運搬用スタンド付き

### M7の用途

- ▶ コンクリートの再生利用
- ▶ 解体

モデル	重量	ジョー 開口幅	ジョー 奥行き	Brokk® モデル	キャリア重量	
	(kg)	(mm)	(mm)		ブーム取付 (t)	アーム取付 (t)
M7	635	686	483	400、500、520	5,443~8,618	7,257~11,340

Strenx®はSSABグループの商標です。

Brokk®はBrokk GlobalとLifco Groupの商標です。

# GVP

## ベルシプロ 07



革新的なブラケットシステムにより、スキッドステアのクイックプレートやミニショベルのラグプレートを10分で交換可能

360°回転機能がすべてのベルシプロに標準装備

フル油圧式と電動式が選択可能 油圧電動式により、1つの油圧回路でジョーの開閉と回転が可能

独自の回生バルブにより、標準的な油圧システムと比較してサイクルタイムを最大33%改善

カブラ式接続システムにより、10分でジョーの交換が可能

各ジョーのピボットグループが干渉しないようにすることで、プレスフィット・ピン設計を使用し、より強く耐久性のある製品を実現。安全、簡単、迅速なジョー交換が可能に



### シャージョー

- ▶ ピアシングと切断のための最大出力を生み出す、特許取得済みのピボット形状
- ▶ 摩耗板とピアシングチップを溶接
- ▶ ガイドとプライマリーの4WAY交換式ブレードにより、4種の刃先が使用可能



### クラッカージョー

- ▶ 特許取得済みのピボット形状が、コンクリート破碎に最も必要とされるジョーが完全に開いたときに最大出力を生成
- ▶ コンクリートが下部ジョーを通過できるオープン・リリーフ・デザイン



### グラップルジョー

- ▶ 凹型溶接部を摩耗から保護し、グラップルの耐用年数を延長
- ▶ ボックススタイン構造により、非常に高強度かつ軽量のグラップルを実現。各タイムはキャリアの最大掘り起こし力にも耐える耐久性を保持
- ▶ 交換可能なタインチップは耐摩耗性
- ▶ 内側の半径は55ガロンのドラム缶の半径と同一



### ワイヤーカッタージョー

- ▶ 非鉄ワイヤー専用設計
- ▶ ボルト止めの交換可能な切断ブレードは研磨可能、交換も簡単
- ▶ 曲線形のジョーデザインにより、材料をジョーのより奥深くまで集め、最大限の切断力を実現
- ▶ 最適なブレードクリアランスを維持する独自の自動張力調整式ピボットグループ



### スキッドステアブラケット

スキッドステア用の取り付けブラケットのオプションでは、操縦者の安全な乗り降りのためのトラクショングリップを装備

ジョー	重量*	ジョー開口幅	ジョー奥行き	全長** ジョー装着時	最低ショベル重量		最小スキッドステア重量
	(kg)	(mm)	(mm)	(mm)	ブーム取付 (t)	アーム取付 (t)	
シャー	624	292	292	1,676	5	7	3
クラッカー	628	368	330	1,727			
グラップル	644	813	394	1,803			
ワイヤーカッター	565	267	292	1,753			

\*掘削機への取り付けブラケットを含む重量。

\*\*アタッチメントの取り付けピボット（ブームまたはアーム）から前方に向かって測定した値。

各リフトクラスの安定性は、OEMスキッドステアとミニショベルのモデルによって異なります。推奨キャリアモデルについては、Genesisの営業担当者にご相談ください。装備の少ないキャリア向けに、ジョイスティックコントロールパッケージをご用意しています。

### GVP 07の用途

- ▶ 内装解体
- ▶ スクラップ処理
- ▶ 現場での材料加工と処理

# GVP

## ベルシプロ15

独自の回生バルブにより、標準的な油圧システムと比較してサイクルタイムを最大33%改善

360°回転機能がすべてのベルシプロに標準装備

特許取得済みのピボットシステムが、各ジョーセットの主な用途に適したパワーカーブを実現

各ジョーのピボットグループが干渉しないようにすることで、プレスフィット・ピン設計を使用し、より強く耐久性のある製品を実現。安全、簡単、迅速なジョー交換が可能に



カブラ式接続システムにより、10分でジョーの交換が可能



### シャージョー

- ▶ 特許取得済みのボルト止めのピアシングチップは、研磨や溶接をすることなく数分で交換可能
- ▶ ガイド、カミソリ、プライマリーの4WAY交換式のブレードにより、4種の刃先が使用可能
- ▶ 独自のデュアルガイドブレードシステムは、プライマリー切断ブレードが通過する部分の公差をより厳しく維持しながら、チップの熱膨張に対応



### クラッカージョー

- ▶ オフセットされたティース（歯）列が、材料の大きさを小さくする能力を最大限に発揮
- ▶ 特許取得済みのピボット形状が、コンクリート破砕に最も必要とされるジョーがほとんど完全に開いたときに最大出力を生成

## GVP 15の用途

### シャージョー

- ▶ スクラップ処理
- ▶ 解体
- ▶ 鉄筋
- ▶ ワイヤー
- ▶ タイヤ
- ▶ 多くの種類の非鉄

### クラッカージョー

- ▶ 解体
- ▶ コンクリートの再生利用
- ▶ 建設および解体（C&D）廃棄物加工

ジョー	重量*	ジョー開口幅	ジョー奥行き	全長**	最低ショベル重量	
	(kg)	(mm)	(mm)		ブーム取付 (t)	アーム取付 (t)
シャー	1,451	406	381	2,261	8	13
クラッカー	1,451	635	635	2,515		

\*重量はショベルに取り付けるための取り付けブラケットを含みます。

\*\*アタッチメントの取り付けピボット（ブームまたはアーム）から前方に向かって測定した値。各リフトクラスの安定性はOEMショベルのモデルによって異なります。推奨キャリアモデルについては、Genesisの営業担当者にご相談ください。

# GRS

## 鉄筋シャー

# GLS

## リンケージシャー

加工する材料の位置決めを助けるために設計されたライノホーン

共通のピボットグループとピンポイントにより、1本のスティフアームでGRSとGLSに対応。取付パッドは所定の位置に残留

特許取得済みのボルト止めのピアシングチップは、研磨や溶接をすることなく数分で交換可能

シュラウド構造の高負荷型ピボット設計により、構造強度と長期耐久性を実現

4WAY交換式のブレードにより、4種の刃先が使用可能

ガイド、カミソリ、プライマリーの4WAY交換式のブレードにより、4種の刃先が使用可能

千鳥配列のジョーが1サイクルで2回の切断を行い、各切断に最大限の力を適用

最終製品の価値を高める406mmの切断長さ

カットアウェイ形状の顎板が、下顎の剛性の高い構造的完全性を維持しながら、ボール付き鉄筋のためのリーフエリアを提供

## POWER Series

### GRSとGLSの用途

- ▶ スクラップ処理
- ▶ 解体
- ▶ 建設および解体 (C&D) 廃棄物加工
- ▶ コンクリートの再生利用

### スティフアームと取付パッド

GRSとGLSに標準装備



モデル	重量*	ジョー開口幅**	ジョー奥行き	ショベル重量
	(kg)	(mm)	(mm)	(t)
GRS 70	2,766	660	686	29~36
GRS 90	3,047	762	762	36~50

\*重量は取り付けブラケットとスティフアームを含みます。

\*\*ジョー開口部はショベルの取り付け位置により若干異なります。

Genesisリンケージアタッチメントはクイッククラーと互換性がありません。詳細はGenesisまでお問い合わせください。

モデル	重量*	ジョー開口幅**	ジョー奥行き	ショベル重量
	(kg)	(mm)	(mm)	(t)
GLS 50	1,860	533	533	18~27
GLS 70	2,130	610	610	27~36
GLS 90	2,410	686	686	36~50

\*重量は取り付けブラケットとスティフアームを含みます。

\*\*ジョー開口部はショベルの取り付け位置により若干異なります。

Genesisリンケージアタッチメントはクイッククラーと互換性がありません。詳細はGenesisまでお問い合わせください。

# GRX

## レイザーX マルチジョー解体ツール

### クラッカージョー

リバーシブルで耐用年数の長い破砕歯は肉盛りがなく、素早く簡単に交換可能

4WAY刃先交換式の切断ブレードは、材料をジョーのより奥に引き込む頂点を備え、より効率的な切断を実現

簡単に交換できる破砕歯は、どのような用途でも最大限の性能を発揮できるよう、いくつかの構成で利用可能

高負荷型ピボットデザインはジョーセットと一体化しており、ジョーの主な用途に合ったパワーカーブを提供

シリンダーは逆向きに取り付けられ、ロッドを破片から保護

ボルト止めブラケットを備えた短いフラットトップヘッドが重心を短くし、異なるキャリアへの取り付け変更が容易

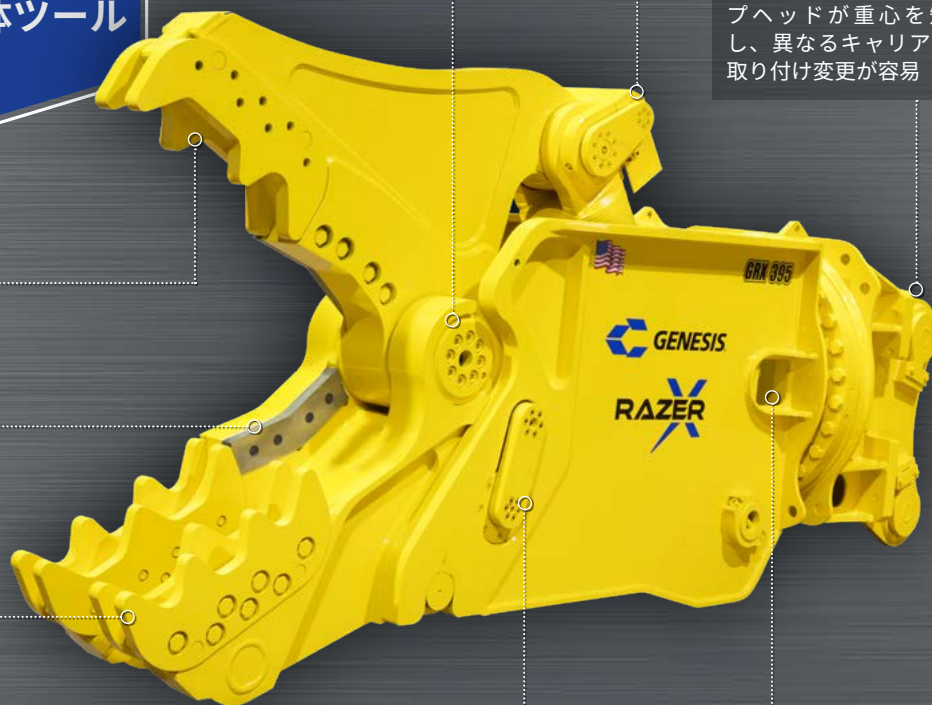

ジョーの交換のための油圧式ピンの着脱は、運転席を離れることなく2分未満で可能

独自の回生バルブにより、標準的な油圧システムと比較してサイクルタイムを最大33%改善

### シャージョー

溶接式で交換可能な、耐摩耗性の高いスチール製ライノホーン（サイの角）が上部ジョーの前面を保護し、メンテナンスを低減

ボルト止めピアシングチップが上部ジョーの前面を包み込み、損傷のリスクを最小限に抑制しメンテナンスを低減

デュアルガイドブレードの長さがピアシングチップの長さ一致するため、ピアシングチップの磨耗に合わせてブレードを個別にシム調整可能





### 粉碎ジョー



**シャージョースタンド**  
ジョースタンドは各ジョーセットに特化しており、正しい位置で効率的な交換が可能

拡張された摩耗板が、加工用コンクリートの位置決めをサポート

刃先交換式ブレードにより、2種類の刃が使用可能

リバーシブルで耐用年数の長い破碎歯は肉盛りがなく、素早く簡単に交換可能



### GRXの用途

- ▶ コンクリートの再生利用
- ▶ 建設および解体 (C&D) 廃棄物加工
- ▶ 橋の解体
- ▶ ワイヤー
- ▶ 銅
- ▶ 構造用鋼
- ▶ 解体
- ▶ 鉄筋
- ▶ アルミニウム

モデル	ジョー	重量*	ジョー開口幅	ジョー奥行き	全長**	最低シヨベル重量
		(kg)	(mm)	(mm)		アーム取付 (t)
GRX 195	クラッカー	2,495	762	762	2,667	20
	シャー	2,359	457	457		
	粉碎機	2,495	737	660		
GRX 295	クラッカー	3,221	965	813	2,845	30
	シャー	3,130	20	20		
	粉碎機	3,311	965	762		
GRX 395	クラッカー	4,876	1,143	1,067	3,200	41
	シャー	4,763	610	648		
	粉碎機	4,990	1,143	914		

\*掘削機への取り付けブラケットを含む重量。

\*\*アタッチメントの取り付けピボット（ブームまたはアーム）から前方に向かって測定した値。



# LXP<sup>®</sup>

## LOGIXプロセッサ

特許取得済みのピボットシステムが、各ジョーの主な用途に適したパワーカーブを実現

- シャージョーのピアスにおけるピーク出力
- クラッカーおよび粉碎機のジョー全開時のピーク出力

シリンダーは逆向きに取り付けられ、ロッドを破片から保護

独自の回生バルブにより、標準的な油圧システムと比較してサイクルタイムを最大33%改善

各ジョーのピボットグループが干渉しないようにすることで、プレスフィット設計を使用し、より強く耐久性のある製品を実現

### シャージョー

特許取得済みのボルト止めのピアシングチップは、研磨や溶接をすることなく数分で交換可能

ガイド、カミソリ、プライマリーの4WAY交換式のブレードにより、4種の刃先が使用可能

独自のデュアルガイドブレードシステムは、プライマリー切断ブレードが通過する部分の公差をより厳しく維持しながら、チップの熱膨張に対応 (300~800モデルのみ)



シリンダーを保護しながら強度と剛性を高める密閉構造

凹型キャップの付いた高負荷型ピボット設計により、構造強度と長期耐久性を実現

カブラ式接続システム、油圧式ロックピン、無傷のジョー、各ジョーセットに付属のスタンドにより、15分でジョーの交換が可能 - 安全、簡単、迅速



### ジョースタンド

LXP 200 & 300 : 308 kg

LXP 400 & 500 : 354 kg

LXP 800 : 499 kg



## クラッカージョー200~500

交換が容易かつ母材を完全に保護する歯は、肉盛りや表面硬化が不要（200~500モデルのみ）

刃先交換式ブレードにより、2種類の刃が使用可能

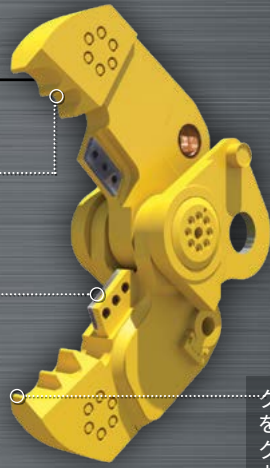

ボルト止めの歯とブレードにより、メンテナンスとダウンタイムを低減（800モデルのみ）

刃先交換式ブレードにより、2種類の刃が使用可能

クラッカーチップで力を集中させ、重いコンクリートを粉砕する能力を增強

拡張された摩耗板が、加工用コンクリートの位置決めをサポート

## クラッカージョー800

## 粉砕機ジョー200~500

ボルト止めの歯床は、完全に交換可能な破砕面を備え、溶接が不要に（200~500モデルのみ）

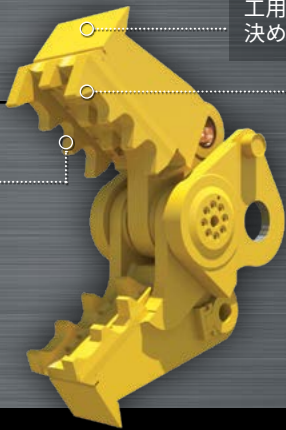

チップに力を集中させ、重いコンクリートを粉砕する能力を增強

ボルト止めの歯により、メンテナンスとダウンタイムを抑制（800モデルのみ）

## 粉砕機ジョー800

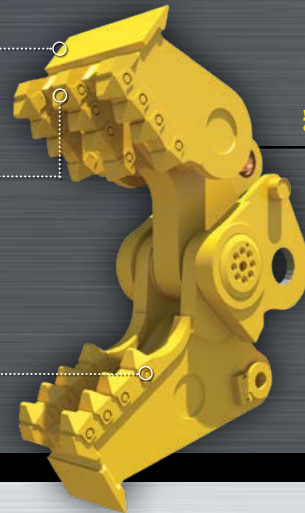

## LXP®の用途

### シャージョー

- ▶ 解体
- ▶ 橋の解体
- ▶ 構造用鋼
- ▶ 鉄筋
- ▶ ワイヤー
- ▶ アルミニウム
- ▶ 銅

### クラッカージョー

- ▶ コンクリートの再生利用
- ▶ 建設および解体（C&D）廃棄物加工
- ▶ 鉄筋
- ▶ 解体

### 粉砕ジョー

- ▶ 解体
- ▶ コンクリートの再生利用
- ▶ 建設および解体（C&D）廃棄物加工
- ▶ 鉄筋

モデル		重量*	ジョー開口幅	ジョー奥行き	全長**	最低ショベル重量	
		(kg)	(mm)	(mm)		ブーム取付 (t)	アーム取付 (t)
LXP 200	シャー	2,436	432	483	2,438	9	20
	粉砕機	2,572	737	610			
	クラッカー	2,563	965	711			
LXP 300	シャー	3,447	559	610	2,591	20	32
	粉砕機	3,298	889	660			
	クラッカー	3,429	1,092	762			
LXP 400	シャー	5,019	610	686	2,896	27	45
	粉砕機	5,105	965	762			
	クラッカー	5,055	1,194	851			
LXP 500	シャー	5,854	686	711	3,023	32	54
	粉砕機	5,536	1,092	787			
	クラッカー	5,767	1,295	876			
LXP 800	シャー	7,938	1,016	889	3,556	41	68
	粉砕機	8,038	1,549	991			
	クラッカー	7,983	1,803	1,270			

\*重量はショベルに取り付けるための取り付けブラケットを含みます。

\*\*アタッチメントの取り付けピボット（ブームまたはアーム）から前方に向かって測定した値。



# GDT

## レーザー 解体ツール

シリンダーの逆向き取り付けにより、破片から保護

ボルト止めブラケットを備えた短いフラットトップヘッドが重心を短くし、異なるキャリアへの取り付け変更が容易に

リバーシブルで耐用年数の長い破碎歯は肉盛りがなく、素早く簡単に交換可能

4WAY刃先交換式の切断ブレードは、材料をジョーのより奥に引き込む頂点を備え、より効率的な切断を実現

下部ジョーが開いているため、処理物が通過しやすく、詰まりを防止

簡単に交換できる破碎歯は、どのような用途でも最大限の性能を発揮できるように、いくつかの構成で利用可能

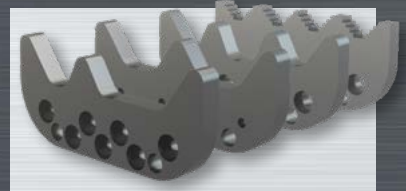

### GDTの用途

- ▶ 高層解体
- ▶ コンクリートの再生利用
- ▶ 建設および解体 (C&D) 廃棄物加工
- ▶ 橋の解体
- ▶ ワイヤー
- ▶ 銅
- ▶ 構造用鋼
- ▶ 解体
- ▶ 鉄筋
- ▶ アルミニウム

モデル	重量*	ジョー開口幅	ジョー奥行き	全長**	最低ショベル重量
	(kg)	(mm)	(mm)	(mm)	アーム取付 (t)
GDT 190	2,223	787	838	2,438	20
GDT 290	3,175	991	1,067	2,794	30
GDT 390	4,536	1,168	1,143	3,200	41
GDT 590	6,849	1,321	1,181	3,759	54
GDT 890	9,072	1,626	1,575	4,216	82

\*重量はショベルに取り付けるための取り付けブラケットを含みます。

\*\*アタッチメントの取り付けピボット（ブームまたはアーム）から前方に向かって測定した値。

# GDR

## 解体 リサイクラー

### 300/400 CRACKERジョー構成

溶接された歯とブレードのポケットで、ジョーのメンテナンス能力を大幅に向上させ、GDRの耐用年数を延長

刃先交換式ブレードにより、2種類の刃が使用可能

ボルト止めの歯とブレードにより、メンテナンス時間を低減

拡張された顎先が、処理時のコンクリートの位置決めをサポート

上部板を拡張し、加工用コンクリートの位置決めをサポート

シリンダーは逆向きに取り付け、シリンダーロッドを破片から保護

すべてのGDRが360°回転を標準装備

凹型キャップの付いた高負荷型ピボット設計により、構造上の強度と長期耐性を実現

大口径シリンダーと回生バルブの組み合わせにより、増圧機と複雑な油圧システムが不要に

## ジョー 構成

### GDRの用途

- ▶ コンクリートの再生利用
- ▶ 橋の解体
- ▶ 建設および解体 (C & D) 廃棄物加工
- ▶ 構造用鋼
- ▶ 解体
- ▶ 鉄筋
- ▶ ワイヤー
- ▶ アルミニウム
- ▶ 銅



**粉砕機**  
150および200モデル



**粉砕機**  
300および400モデル

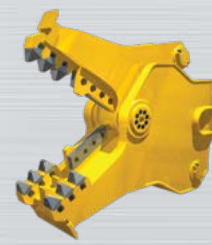

**クラッカー**  
150および200モデル



**シャー**  
150、200、  
300モデルのみ

モデル	重量*	ジョー開口幅	ジョー奥行き	全長**	最低ショベル重量
	(kg)	(mm)	(mm)	(mm)	アーム取付 (t)
GDR 150	1,565	660	635	1,930	13
GDR 200	2,495	889	813	2,311	20
GDR 300	3,583	1,092	991	2,667	32
GDR 400	4,990	1,219	1,041	2,997	45

\*重量はショベルに取り付けるための取り付けブラケットを含みます。

\*\*アタッチメントの取り付けピボット（ブームまたはアーム）から前方に向かって測定した値。

# GCP

## コンクリート プロセッサ



独自の回生バルブにより、標準的な油圧システムと比較してサイクルタイムを最大33%改善

凹型キャップの付いた高負荷型ピボット設計により、構造上の強度と長期耐性を実現

独自のボルト止め摩耗部品が鉄筋をコンクリートから素早く分離

一体型のボルト止めトゥースベッドと底面の摩耗パッドは、母材を保護し、素早く簡単に交換でき、肉盛りや表面硬化を最小限に抑制

大きなジョー開口部で厚いコンクリートも容易に粉砕

ボルト止めの鉄筋切断ブレードと溶接式ブレードポケットは、交換が簡単でメンテナンスを低減

### GCPの用途

- ▶ コンクリートの再生利用
- ▶ 解体

モデル	重量*	ジョー開口幅	ジョー奥行き	ジョー幅	全長**	最低ショベル重量
	(kg)	(mm)	(mm)	(mm)	(mm)	アーム取付 (t)
GCP 410	2,109	864	737	20	2,057	20
GCP 410R	3,016	864	737	20	2,362	25
GCP 610	4,695	1,245	1,016	762	2,642	34
GCP 610R	5,239	1,245	1,016	762	2,946	43

\*掘削機への取り付けブラケットを含む重量。

\*\*アタッチメントの取り付けピボット（ブームまたはアーム）から前方に向かって測定した値。

# GCC

## コンクリート クラッカー

共通のピボットグループとピンポイントにより、1本のスティフアームでGCCに対応。取付パッドは所定の位置に残留

シュラウド構造の高負荷型ピボット設計により、構造強度と長期耐久性を実現

最適なコンクリート加工と鉄筋切断のために力を集中させるブレードプロファイル

ボルト止めの摩耗部品を回転させることができ、ブレードの耐用年数を最大化し、ダウンタイムを最小化

拡張された顎先のブレードが、加工用コンクリートの位置決めをサポート



## POWER Series

### GCCの用途

- ▶ スクラップ処理
- ▶ 解体
- ▶ 建設および解体 (C & D) 廃棄物加工
- ▶ コンクリートの再生利用

スティフアーム  
と取付パッド

各GCCに標準装備



モデル	重量* [kg]	ジョー開口幅** [mm]	ショベル重量 [t]
GCC 50	1,996	737	18~27
GCC 70	2,263	813	27~36
GCC 90	2,345	914	36~50

\*重量は取り付けブラケットとスティフアームを含みます。

\*\*ジョー開口部はショベルの取り付け位置により若干異なります。

Genesisリンケージアタッチメントはクイックカブラーと互換性がありません。詳細はGenesisまでお問い合わせください。

# GMP D

## 機械式粉碎機 Dシリーズ

### GMP 50D / 70D

#### 溶接歯ジョー構成

溶接された歯は、耐用年数延長のために所定の位置に作り直すことが可能

リンクピン位置を延長し、最適なパワーを実現

### GMP 50D / 70D

#### ボルト止め歯ジョー構成

ボルト止めの歯は現場で簡単に交換でき、ダウンタイムを最小限に抑制。より長い耐用年数のために前後に回転させることも可能

パススルージョーの設計により、材料の加工が容易になり、詰まりを防止

すべての歯が顎先よりも長く、母材スチールを摩耗や磨耗から保護

拡張された顎先のブレードが、加工用コンクリートの位置決めをサポート

モデル	重量*	ジョー開口幅**	ジョー奥行	可動ジョー幅	固定ジョー幅	歯の構成	ショベル重量
	(kg)	(mm)	(mm)	(mm)	(mm)		
GMP 50D	2,109	914	635	610	813	3/4	18~27
GMP 70D	2,291	1,016	737	673	864	4/5	27~36
GMP 90D	2,903	1,118	826	826	1,016	4/5	36~50

\*重量は取り付けブラケットとスティフアームを含みます。

\*\*ジョー開口部はショベルの取り付け位置により若干異なります。



スティフアーム  
と取付パッド

各GMP Dシリーズ  
に標準装備

### GMPの用途

- ▶ 解体
- ▶ 建設および解体 (C&D)  
廃棄物加工
- ▶ コンクリートの再生利用

# GHG

## ハンドリング グラップル



### GHGの用途

- ▶ 廃棄物処理と再生利用
- ▶ 建設および解体 (C&D) 材料の処理と選別
- ▶ 一次解体

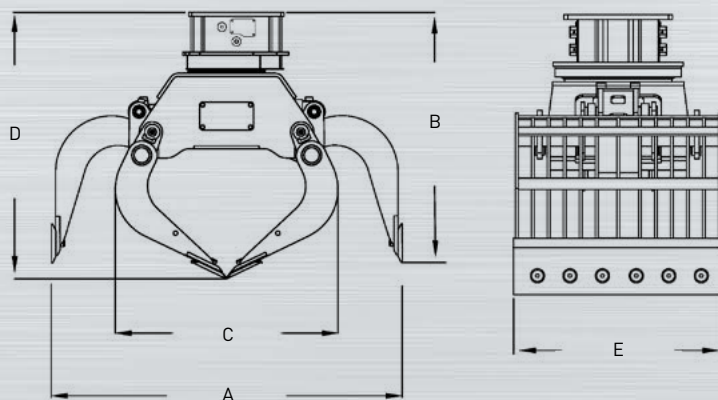

モデル	略図の寸法							
	容量 (m <sup>3</sup> )	重量 (kg)	A ジョー開口幅 (mm)	B ジョー開口部 高さ (mm)	C ジョー閉幅 (mm)	D ジョー閉時 高さ (mm)	E タイ幅 フットプリント (mm)	最小マシン サイズ (mt)
GHG 16	0.46	875	1,854	1,245	1,219	1,372	864	10~16
GHG 20	0.5	1,230	2,057	1,295	1,321	1,448	940	14~20
GHG 25	0.61	1,450	2,159	1,321	1,321	1,499	1,118	16~26
GHG 30	0.76	1,850	2,413	1,473	1,575	1,651	1,118	18~30
GHG 40	0.92	2,050	2,413	1,473	1,575	1,651	1,372	25~40
GHG 50	1.07	2,500	2,438	1,549	1,676	1,651	1,448	35~50

Hardox®はSSABグループの商標です。

# GSG

## スクラップ グラップル

高トルクの連続360°回転で、高荷重や不均等な荷重に対応

頑丈なガードシステムによりシリンダーと内部コンポーネントを完全に保護。内部メンテナンスでのアクセス時は簡単に取り外し可能

大口径油圧シリンダーがクランプ力を最大限に発揮

耐用年数が長く耐摩耗性に優れたスチール製チップは、簡単な周囲溶接で交換可能

一体型のせん断防止ピン保持器を備えた大径の硬化スチール製ピン

すべてのタインスタイルは、強度と耐久性向上のために完全な箱型構造を採用



### GSGの用途

- ▶ スクラップ処理
- ▶ 建設および解体 (C&D) 廃棄物の選別
- ▶ バルクマテリアルハンドリング

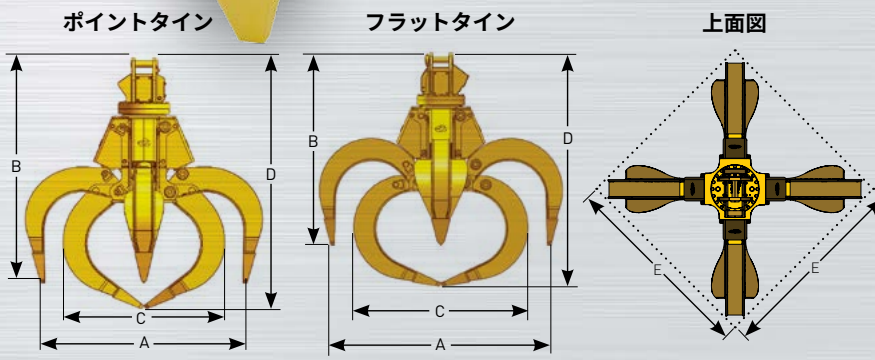

### タイン構成

フラットタイン・モデル 50~125はワイドスベード付き  
ポイントタインはミディアムスベードでのみ使用可能  
フラットタインモデル 50~250はミディアム・スベード付き

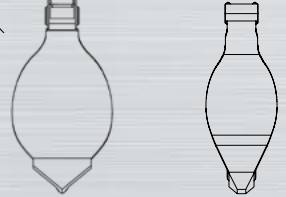

略図の寸法

モデル	容量 (m³)	重量** (kg)	最小マシンサイズ(mt)	ジョー開口幅 (mm)		ジョー開口部高さ (mm)		ジョー閉幅 (mm)		ジョー閉時高さ (mm)		フットプリント (mm)	
				フラットタイン	ポイントタイン	フラットタイン	ポイントタイン	フラットタイン	ポイントタイン	フラットタイン	ポイントタイン	フラットタイン	ポイントタイン
				A	B	C	D	E	E	E			
<b>GSG 50</b>	0.4	1,383	20	***	1,626	***	2,057	***	1,321	***	2,235	***	1,524
<b>GSG 65</b>	0.5	1,429	20	***	1,753	***	2,108	***	1,372	***	2,311	***	1,626
<b>GSG 75</b>	0.6	1,474	20	1,880	1,930	***	2,159	***	1,499	2,311	2,413	***	1,778
<b>GSG 100</b>	0.76	1,588	22	2,007	2,032	***	2,286	***	1,727	2,362	2,540	***	1,854
<b>GSG 100 HD*</b>	0.8	1,950	25	1,981	2,007	1,956	2,184	1,676	1,600	2,311	2,489	1,803	1,829
<b>GSG 125</b>	1	1,633	22	2,261	2,184	***	2,337	***	1,803	2,489	2,565	***	2,007
<b>GSG 125 HD*</b>	1	2,041	27	2,159	2,184	2,007	2,235	1,803	1,702	2,413	2,591	1,956	1,981
<b>GSG 150</b>	1.1	2,177	30	2,311	2,261	2,057	2,388	1,905	1,829	2,540	2,743	2,032	2,057
<b>GSG 200</b>	1.5	2,268	40	2,438	2,413	2,083	2,438	1,981	1,930	2,616	2,845	2,134	2,184
<b>GSG 250</b>	1.9	2,585	45	2,743	2,667	2,134	2,540	2,184	2,159	2,769	2,997	2,388	2,413

\*高負荷型

\*\*重量はヨークを含みます。

\*\*\*詳細については、最寄りのGenesisリージョナル・マネージャーまでお問い合わせください。



# GSD

## シビアデューティ グラップル



特許取得済みのピボットグループは、大きなピボットシャフトを備え、ベアリングが長期耐久性を実現

凹型溶接部は摩耗から保護され、グラップルの耐用年数を伸長

交換可能なタインチップは、耐摩耗性の Hardox® スチール

ボックス構造により、非常に高強度かつ軽量のグラップルを実現。各タインは、ショベルの最大掘り起こし力にも耐える耐久性を保持



GSDフルキット

GSDタインキット



スティフアーム  
と取付パッド

各GSDに標準装備



### GSDの用途

- ▶ 解体
- ▶ スクラップ処理と圧縮
- ▶ がれき処理
- ▶ 道路建設と再建
- ▶ 建設および解体 (C & D)  
廃棄物の選別
- ▶ 整地

モデル	重量*	容量	ジョー 開口幅**	ジョー 閉幅	可動 ジョー幅	下部 ジョー幅	ショベル 重量
	(kg)	(m <sup>3</sup> )	(mm)	(mm)	(mm)	(mm)	(t)
GSD 10	252	0.4~0.6	1,626	178	330	559	5~9
GSD 30	957	1.1~1.9	2,134	203	533	889	11~14
GSD 40	1,188	1.5~2.3	2,337	229	660	965	14~18
GSD 50	1,497	2.3~3.1	2,515	254	762	1,118	16~29
GSD 70	2,009	2.7~3.4	3,073	305	762	1,118	29~39
GSD 90	2,699	3.4~5	3,327	305	864	1,270	39~54
GSD 140	3,402	5~5.7	3,556	381	864	1,270	54~77
GSD 170	4,354	5.7~7.6	3,810	406	1,016	1,473	77~100
GSD 250	7,484	6.5~9.2	3,810	406	1,016	1,727	100~127

\*重量は取り付けブラケットとスティフアームを含みます。

\*\*ジョー開口部はショベルの取り付け位置により若干異なります。

Hardox®はSSABグループの商標です。

# テクニカルサービストレーニング

## 手順。製品。人材。

業界最高水準のトレーニングで、アタッチメントの生産性と価値を最大限に引き出します。

テクニカルサービストレーニングは、Genesisの顧客およびディーラーのサービス・スーパーバイザーと技術者向けに設計されており、参加者は各自のアタッチメントに推奨されるメンテナンス、修理、トラブルシューティングの手順を学ぶことができます。

ウィスコンシン州スペリオールで開催される2日間のセッションでは、座学だけでなくGenesisの工場見学も行われ、参加者はアタッチメントがどのように製造されるかを直接見学し、製造担当者に会うことができます。指導内容には、設置、操作、溶接、油圧、回転、旋回などが含まれます。

クラスは通常4月から10月まで開催され、参加費は無料です。参加者は、航空運賃または地上交通費のみを負担します。その他のトレーニング関連費用はGenesisが負担します。

クラスの人数には限りがありますので、早めのお申し込みをお勧めします。ただし、1つの組織から多数の参加希望者がある場合は、こちらからお伺いすることも可能です。顧客およびディーラーの現地トレーニングについては、担当のGenesisリージョナル・マネージャーにご相談ください。

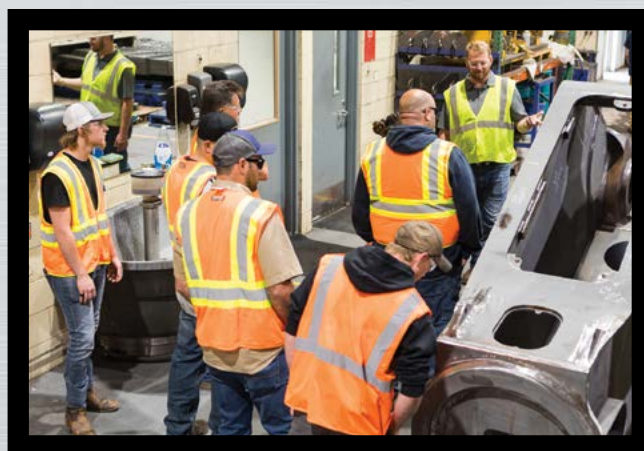
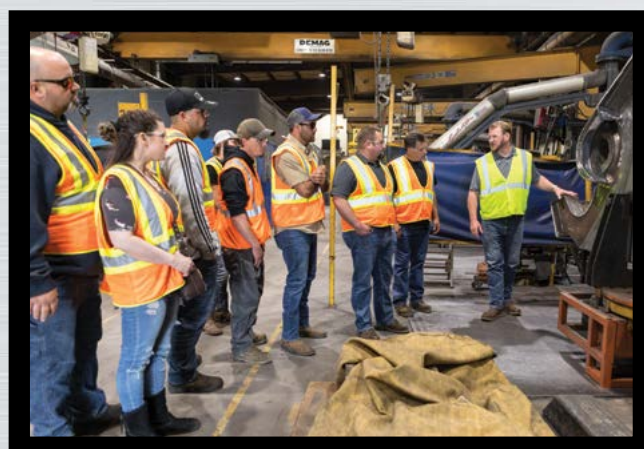

クラスの日程、お申し込み、詳細については、[genesisattachments.com/support/technical-service-training](https://genesisattachments.com/support/technical-service-training)をご覧ください。

# GENESIS OEM部品

Genesisの消耗部品だけが実現する：

- ▶ エンジニアリングによるパフォーマンス
- ▶ 正確なOEMフィット
- ▶ 長期の耐用年数



私たちはアタッチメントが最も過酷な状況で使用されることを知っています。鋼鉄が鋼鉄を切断したり、コンクリートを破碎したりする時、ブレード、ティース、その他の構成部品は摩耗し、交換が必要になります。

お客様が操業を続けることができるよう、Genesisではブレードやティース用の個々の摩耗部品や摩耗部品キット、油圧部品、メンテナンスツール、消耗品を取り揃えています。

## モバイルシャープブレードおよび摩耗部品キット

**MAXX-NiFe** Genesisは、あらゆる用途に対応する幅広いプレミアムモバイルシャープブレードを提供しています。Maxx-NiFe<sup>®</sup>高ニッケルブレードは、過酷な作業に適し、より長い耐用年数を実現します。標準ブレードは一般的なスクラップ処理用で、鋸歯状ブレードは鉄筋加工やケーブル切断など様々な用途に対応します。



## 解体ツールおよびプロセッサの歯と摩耗部品キット

当社では、Genesisのすべての解体・処理アタッチメント用の完全な摩耗部品キットに加え、個々のブレード、歯、シム、ボルト、ナット、ワッシャーの在庫を豊富に取り揃えています。

## 油圧

スイベル、モーター、ギアボックス、再生バルブ、カートリッジ、バルブ、シールキット、ホースなど、すべてのGenesisアタッチメント用の最高級油圧部品の在庫を完備しています。



## メンテナンス

Genesisは、解体用歯型肉盛りテンプレート、GenrodおよびGenwireの溶接用品、トルクレンチ、トルクマルチプライヤー、ソケット、GLG-2<sup>®</sup>極圧グリース、グラインダー、その他のハンドツールなど、アタッチメントの稼動を続けるために必要なツールや消耗品を取り揃えています。



# リビルドサービス

## 修理。復元。リビルド。



Genesisは、アタッチメントの耐用年数を延ばし、投資収益率を向上させる完全な改修、修理、修復サービスを提供しています。

### アタッチメントの耐用年数を延ばす

新しいアタッチメントを購入する必要がない場合、あるいはその選択肢がない場合には、Genesisリビルドサービスをご利用ください。消耗したアタッチメントを工場仕様に返し、耐用年数を延ばします。

させていただきました。また、リビルドされたあらゆるGenesisのアタッチメントには、すべての修理に対して6ヶ月の保証が付いています。

その他のリビルドサービスについては、Genesisリージョナル・マネージャーにお問い合わせいただくか、[genesisattachments.com](http://genesisattachments.com)をご覧ください。

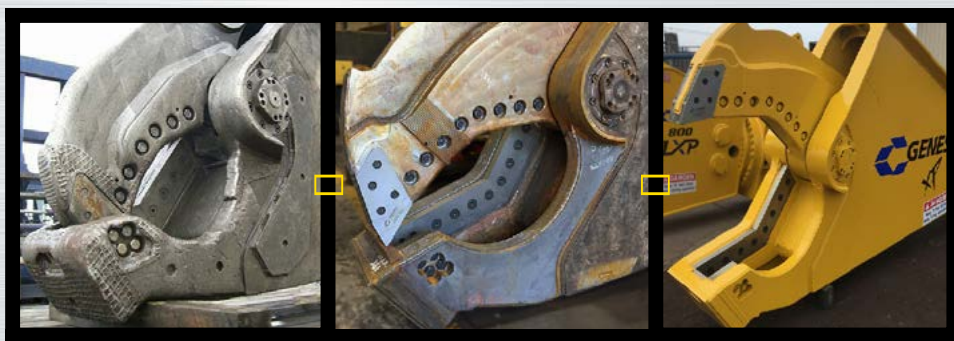

### リビルドコンポーネントは以下を含みます。

- ▶ 上部ジョーと下部ジョー
- ▶ メインシャフト
- ▶ シリンダー
- ▶ ブラケット
- ▶ ブレードを支えきれなくなった母材
- ▶ 平行でなくなった上部ジョーと下部ジョーのナイフエッジ

# SHEAR JAW ARMOR®

## 頑丈。長持ち。高い信頼性。



Genesis Shear Jaw Armor®とグラップルジョーアーマーで保護されたアタッチメントは、生産性、稼働時間、価値を提供するだけでなく、通常の摩耗サイクルをはるかに上回る長寿命を誇ります。

当社独自のGenGuard鋼で構成されたジョーアーマーの耐摩耗システムは、構造的完全性を維持し、肉盛りや表面硬化によるダウンタイムを削減します。

- ▶ ダウンタイムと溶接メンテナンス費用を削減
- ▶ 肉盛りや表面硬化をほぼ排除
- ▶ シャープブレードの取り付けには影響なし
- ▶ 新規および既存のアタッチメントで使用可能

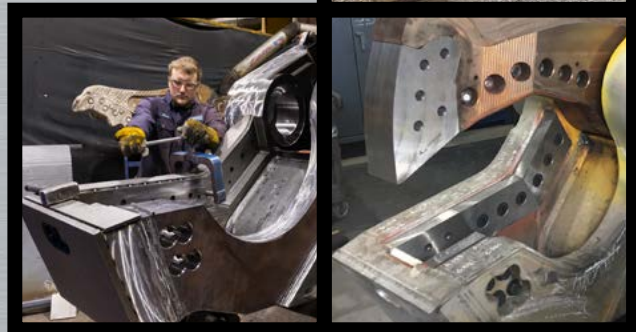
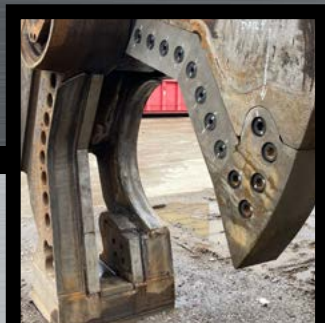

# 製造

「パフォーマンスの約束」という当社の使命を支える人材とテクノロジー

解体、スクラップ処理、マテリアルハンドリングの日々の過酷な用途に耐える業界トップクラスのアタッチメントを作るには、最も頑丈な素材やコンポーネントだけでなく、熟練した人材と最新の製造技術も必要です。

Genesisのエンジニア、溶接工、機械工、組立工は、長年にわたるアタッチメント製造の経験があり、最高品質のシャー、プロセッサ、グラップルのみを製造するよう努めています。

自動化、機械加工、溶接設備への投資、そして工場のアップグレードにより、精度と効率を高め、継続的な改善を促進します。

Genesisの人材と技術により、Genesisのアタッチメントは、長年にわたってお客様の生産性と収益性を向上させるよう設計された、業界の主力製品となっています。それが当社の「パフォーマンスの約束」です。

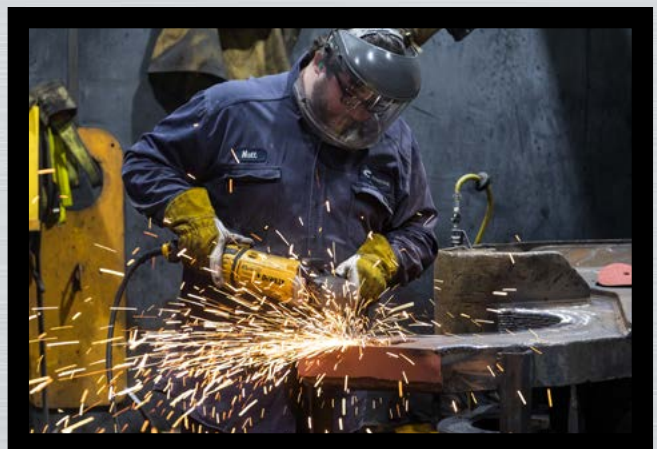
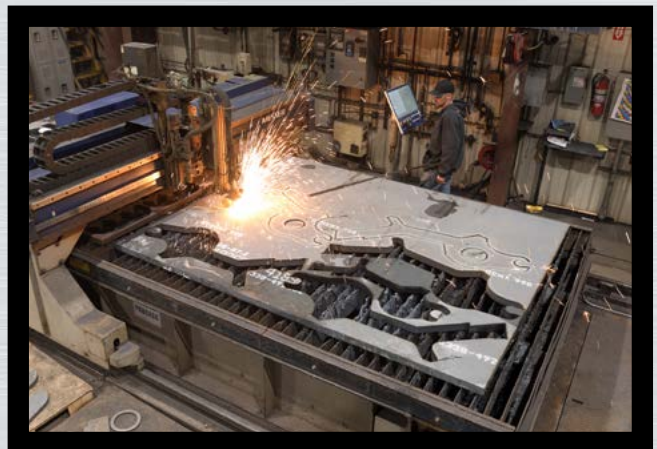

ほとんどのGenesisのアタッチメントには、12ヶ月または1,500時間（いずれか早い方）の保証が付いています。Genesisは、性能を積極的に向上するよう考案された製品の改良を継続的に行う権利を有します。  
特許：[genesisattachments.com/products/patents](https://genesisattachments.com/products/patents)

# マルチマシン取り付け

## ブラケット & ローテータの取付位置



Genesisはお客様の用途のニーズに応えるさまざまな取付ブラケットを提供しています。すべての取付ブラケットは、OEM仕様、マルチマシン、輸送形態に対応するよう製造できます。

### 第2部材

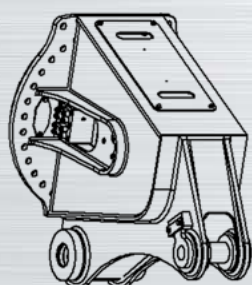

スタンダード

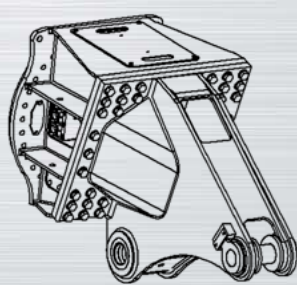

フラットトップ

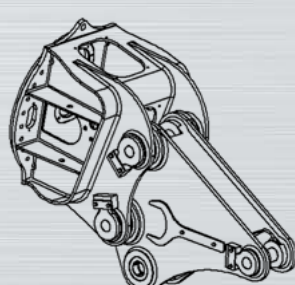

ブラケットアダプター  
第3部材スタンダードブラケット用

### 第3部材

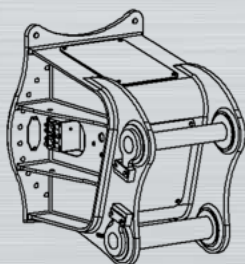

スタンダード

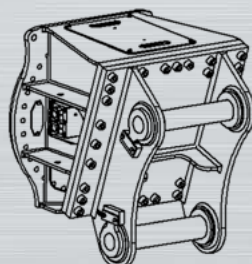

フラットトップ

### 第2部材スタンダードと輸送形態

輸送用ブラケットの設計により、スティックシリンダーを外す必要なく、移動やメンテナンスを簡単に行うことができます。詳しくはGenesisのリージョナル・マネージャーにご相談ください。

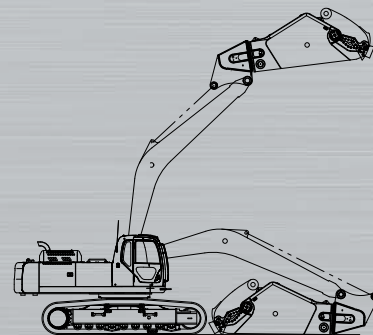
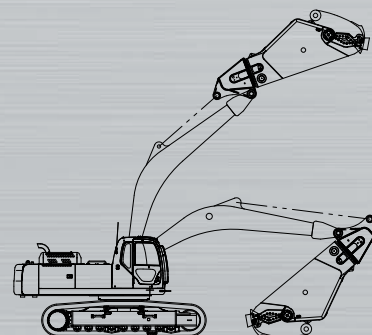



# お近くのGENESISディーラーを探す

GENESISATTACHMENTS.COMでディーラー検索をご覧ください。

US Dealers

54880 **FIND**

Genesis World Headquarters  
1000 Genesis Drive  
Superior, WI 54880  
United States  
[genesisattachments.com](http://genesisattachments.com)  
888-743-2748

Regional Sales Managers **▼**

International Dealers **▶**

## Genesis Attachments

1000 Genesis Drive  
Superior, WI 54880 USA

フリーダイヤル：888-SHEAR-IT  
(888-743-2748)  
電話：715.395.5252  
[info@genesisattachments.com](mailto:info@genesisattachments.com)

## ヨーロッパ/アフリカ/中東

Genesis GmbH  
Teramostrasse 23  
87700 Memmingen, Germany

電話：+49 83 31 9 25 98 0  
ファックス：+49 83 31 9 25 98 80  
[genesis-europe.com](http://genesis-europe.com)  
[info@genesis-europe.com](mailto:info@genesis-europe.com)

## アジア太平洋代表事務所

24 Upper Serangoon View #12-28  
Singapore 534205

電話：+65 9673 9730  
[tchoo@genesisattachments.com](mailto:tchoo@genesisattachments.com)



Genesis 製品カタログは、Genesis Attachments（住所：1000 Genesis Drive, Superior, WI 54880）が発行しています。本書からの抜粋は、Genesis マーケティング部の事前の承認があり、作成者のクレジットが記載されている場合に限り、コピーまたは複製することができます。継続的な製品の開発と改善がGenesis のポリシーです。当社は、製品の詳細および技術仕様を予告なく変更する権利を留保します。